

AUFHÄNGUNGSSYSTEME, SCHALTPULTE UND STANDSÄULE

Eine Baureihe, die als ideale Lösung für Steuerarbeitsplätze mit Bodenaufstellung entwickelt wurde. Hier können Industrie-PCs und Bedienfelder für alle Steuerungs-, Überwachungsanlagen sowie Systeme für die industrielle Automatisierung platziert werden.

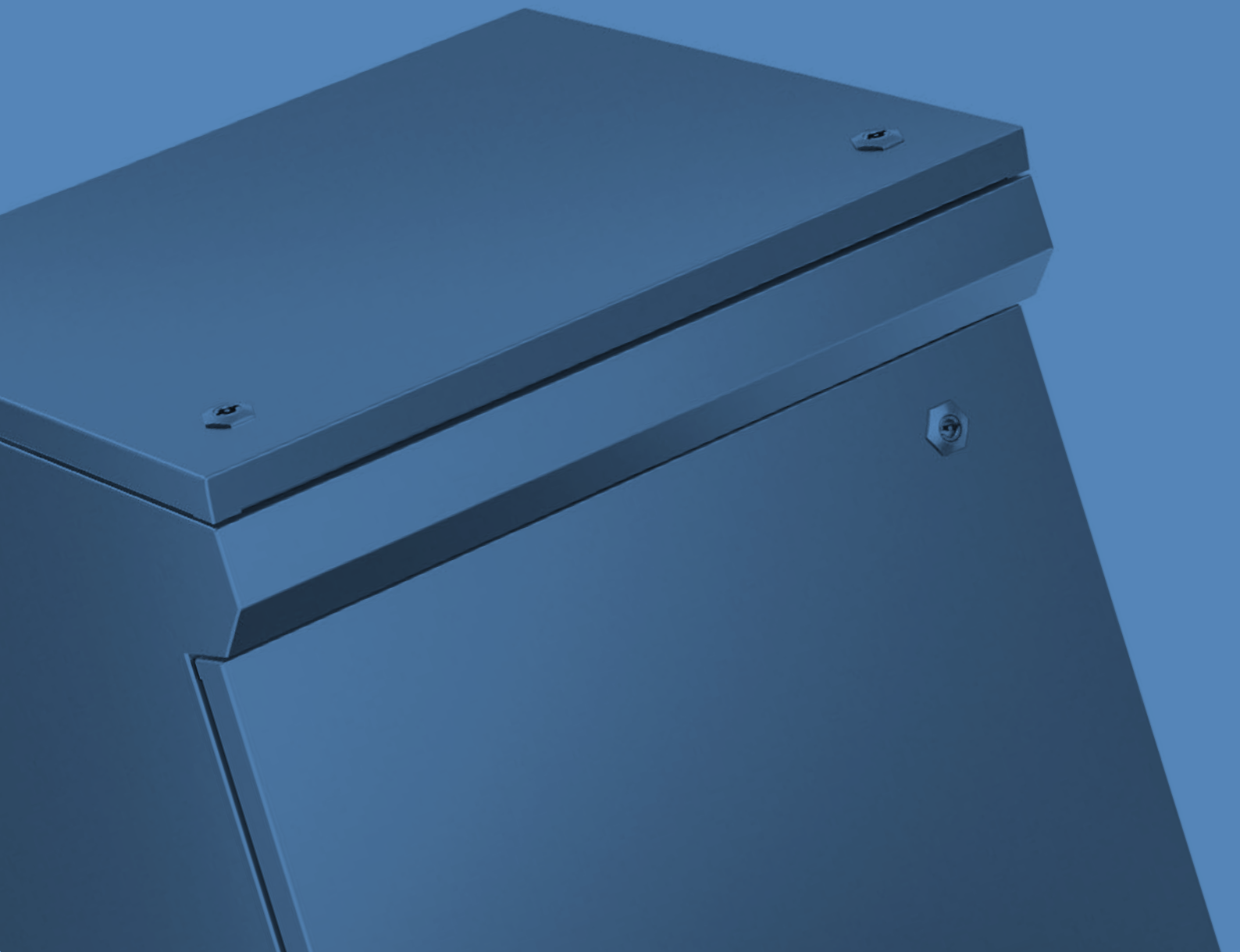

- 110 STEUERPULT MIT TRAGARM
MODELL EKOP
- 112 HÄNGENDES STEUERPULT
MIT HYGIENISCHEM DESIGN
MODELL EKOPH
- 114 SCHALTPULT MIT GENEIGTEM
PULTDECKEL
MODELL QMA
- 116 SCHALTPULT MIT GENEIGTEM
FRONTDECKEL
MODELL QMB
- 118 SCHALTPULT MIT GENEIGTEM
PULT- UND FRONTDECKEL
MODELL QMD
- 120 SCHALTPULT MIT GENEIGTEM
PULT- UND FRONTDECKEL
MODELL DPEW
- 122 STANDSÄULE MIT
BEDIENGEHÄUSE
MODELL VOLTA
- 123 STANDSÄULE MIT
BEDIENGEHÄUSE
MODELL COPERNICO
- 124 ERHÄLTliches ZUBEHÖR

TECHNISCHE PLUSPUNKTE

Standpulte für interaktive Terminals.

Steuerarbeitsplätze mit
Bodenaufstellung.

Bearbeitungen und Bohrungen nach
Zeichnung.

Schnittschutzfaltung für maximale
Sicherheit und Robustheit.

Kundenspezifische Anpassung für
spezifische Anforderungen.

STEUERPULT MIT TRAGARM

EKOP

Steuerpult mit Tragarm aus Edelstahl AISI 304L mit abgerundetem Profil und Montagevorrichtung für den Tragarm. Hintere Tür an Scharnieren mit einem Öffnungswinkel von 130° nach links und Schlösser aus Edelstahl. Zwei Bügelgriffe. Ohne Montageplatte Schutzart IP66.

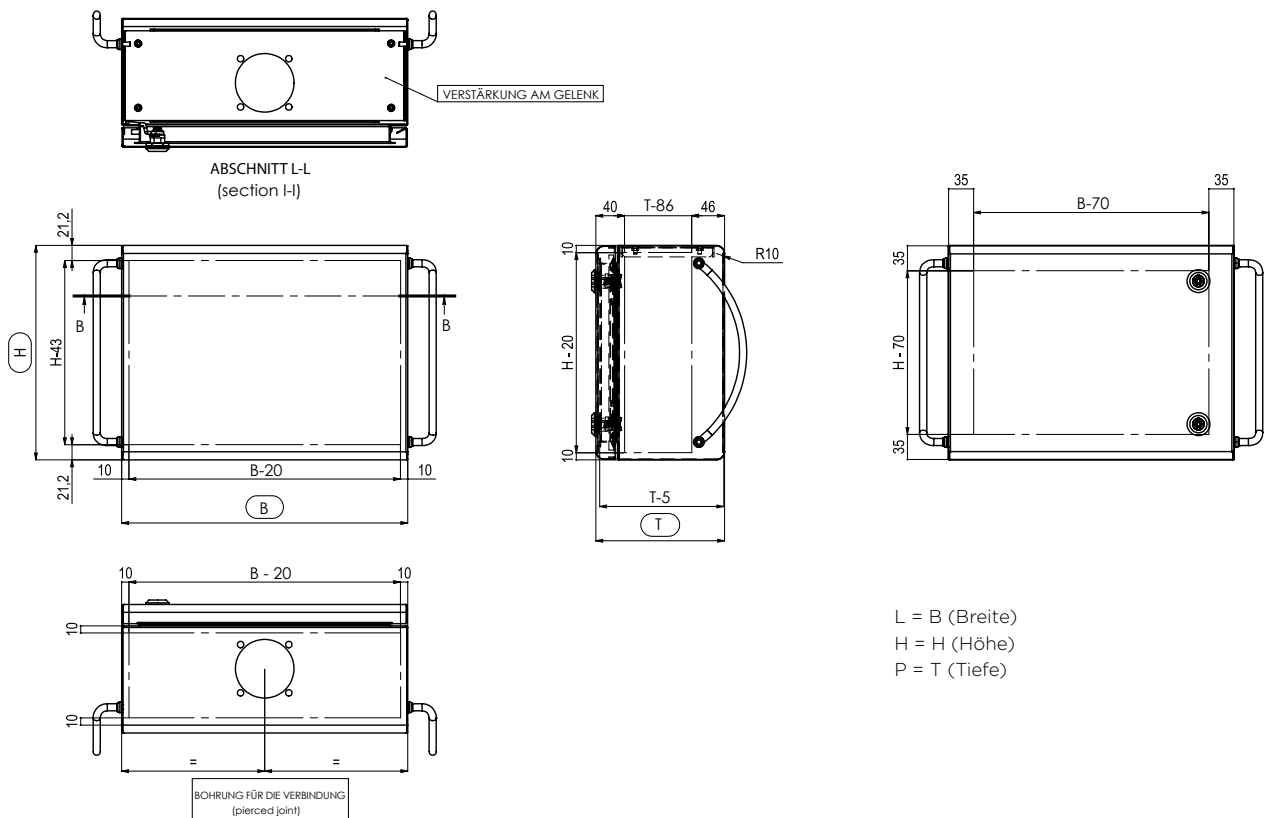

ZERTIFIZIERUNGEN

Serienmäßig

IP66

Auf Anfrage

Atex 2GD - Atex 3GD - UL/CSA



N° file E231227

TECHNISCHE DATEN

Mindestmaße	B= 200 mm H= 200 mm T= 90 mm. Mit IRINOX Gelenke Anwendung, Mindesttiefe = 140 mm
Höchstmaße	B= 1000 mm H= 1000 mm T= 400 mm
Maßabstand	10 mm
Nutzfläche Tür	B- 70 mm H- 70 mm
Nutzfläche Vorderseite	B- 20 mm H- 43 mm
Nutzfläche Seitenteile	B- 86 mm (40+46) H- 20 mm
Montageplatte	Nicht vorhanden
Nutztiefe	T- 5 mm

TECHNISCHE BESCHREIBUNG

Stahltyp	AISI 304L Scotch-Brite
Türstärken	1,2 mm und 1,5 mm maßabhängig
Tür	Geschlossen, strahlenförmige Maserung, mit Scharnieren links
Vordere Profile	Oben und unten mit strahlenförmiger Maserung
Türöffnungswinkel	130°
Seitenteile	Serienmäßig mit Bügelgriffen
Dachblech	Verstärkte Vorbereitung für die Montage eines Winkels mit T größer als 140 mm
Wandstärke	1,2 mm und 1,5 mm maßabhängig
Verschlussystem	Edelstahlschloss 1/4 Umdr. mit Schlüssel für Doppelbarteinsatz
Montageplatte	Nicht vorhanden
Dichtung	Silikon

MÖGLICHE SONDERAUSFÜHRUNGEN

Material	AISI 316L, A316 Titan
Bearbeitung	SN Satiniert, BA Elektropoliert, 2B Matt
Tür	Seitlicher Verschluss, angeschraubt
Montageplatte	2,5 mm FeZn auf Tür oder auf Vorderteil
Griffe	Nicht vorhanden oder am Boden
Dichtung	Polyurethan
Bauteile auf Anfrage	Profilleisten für DIN-Tragschiene

Produktzubehör

/ Tragarme mit speziellen Gelenken, die je nach Tiefe und Gewicht des Gehäuses dimensioniert sind

Für andere Zubehörteile im Abschnitt „SPEZIELLES ZUBEHÖR“ nachschlagen.



HÄNGENDES STEUERPULT MIT HYGIENISCHEM DESIGN **EKOPH**

Hängendes Steuerpult mit hygienischem Design aus Edelstahl AISI 304L mit abgerundetem Profil und Montagevorrichtung für den Tragarm. Hintere Tür an Scharnieren mit einem Öffnungswinkel von 110° nach links und Schlösser Hygienic aus Edelstahl mit externer Dichtung.

Auf der Unterseite kann ein Bügelgriff angebracht werden.

Ohne Montageplatte Schutzart IP66 und IP69K.

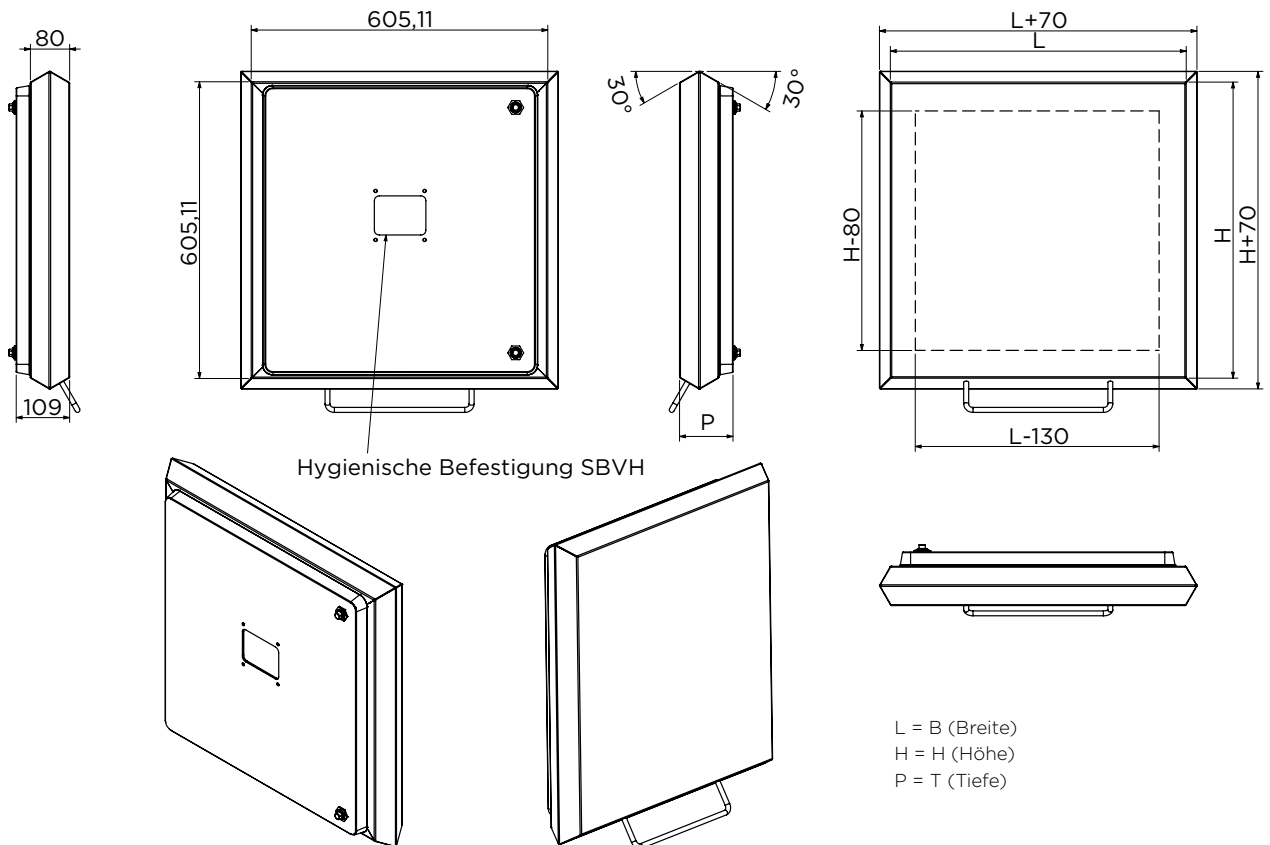

ZERTIFIZIERUNGEN

Serienmäßig

IP66, IP69K, UL/CSA

TECHNISCHE DATEN

Mindestmaße	B= 250 mm H= 300 mm T= 100 mm
Höchstmaße	B= 600 mm H= 600 mm T= 200 mm
Maßabstand	10 mm
Nutzfläche Vorderseite	B- 130 mm H- 80 mm
Montageplatte	Nicht vorhanden
Nutztiefe	T- 5 mm

TECHNISCHE BESCHREIBUNG

Stahltyp	AISI 304L Scotch-Brite
Türstärken	1,5 mm
Tür	Strahlenförmige Maserung, mit Scharnier links und Vorbereitung für die Anbringung der Halterung des Tragarms Hygienic (Modell SBVH)
Türöffnungswinkel	110°
Seitenteile	Um 30° geneigt
Dachblech	Geneigt, staubdicht
Wandstärke	1,5 mm
Verschlussystem	Schloss aus Edelstahl AISI 316
Montageplatte	Nicht vorhanden
Dichtung	Silikon FDA-zertifiziert

MÖGLICHE SONDERAUSFÜHRUNGEN

Material	AISI 316L
Tür	Mit Scharnier rechts
Seitenteile	Bügelgriff zur Anbringung auf der Unterseite

Produktzubehör

/ Tragarme mit speziellen Gelenken, die je nach Tiefe und Gewicht des Gehäuses dimensioniert sind

/ Halterung Tragarm Hygienic SBVH

Für andere Zubehörteile im Abschnitt „SPEZIELLES ZUBEHÖR“ nachschlagen.

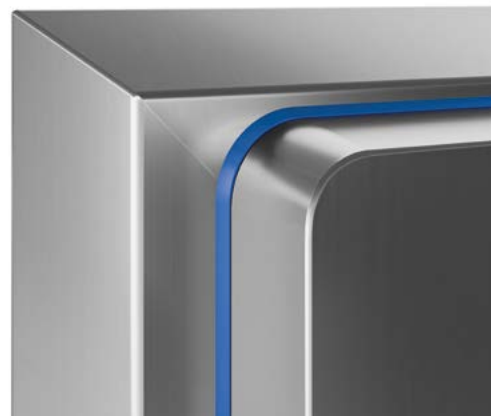

SCHALTPULT MIT GENEIGTEM PULTDECKEL

QMA

Schaltpult aus Edelstahl AISI 304, Korpus aus einem Stück, mit einem um 12° geneigten Deckel und Gasdruckfedern. Untere Tür mit Scharnier. Feste Montageplatte 25/10 FeZn. Einbau der Montageplatte von vorne oder von oben auf Gleitschienen. Schutzart IP66.

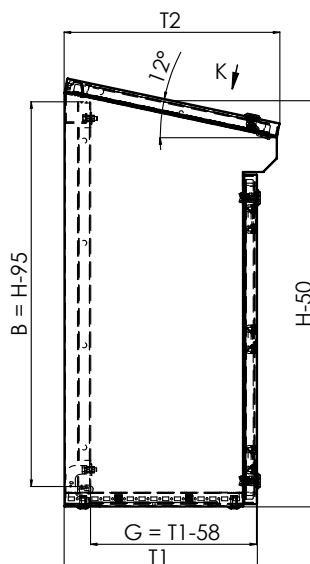
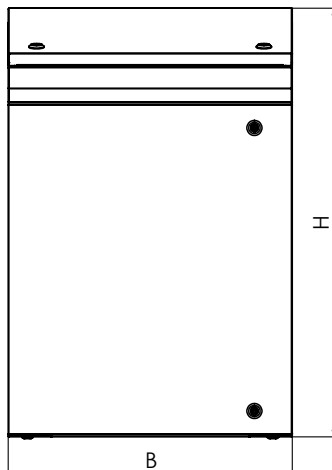
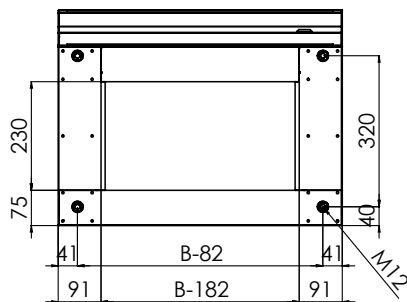

ANSICHT K

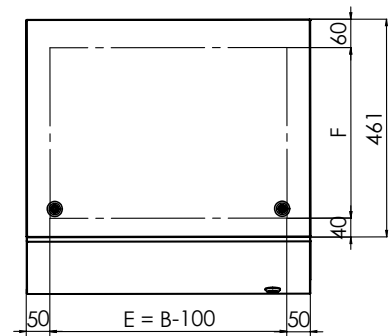

A = B-113

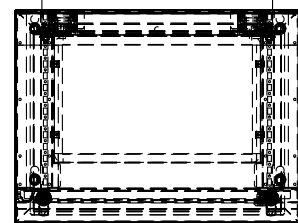

ZERTIFIZIERUNGEN



Serienmäßig IP66

Auf Anfrage UL/CSA

TECHNISCHE DATEN

Mindestmaße	B= 300 mm H= 700 mm T= 300 mm
Höchstmaße	B= 1600 mm H= 1350 mm T= 600 mm
Maßabstand	10 mm
Nutzfläche Tür	B- 170 mm H- 140 mm
Nutzfläche Pultdeckel	B- 100 mm
Montageplatte	B- 113 mm H- 95 mm
Nutztiefe	T1- 58 mm

TECHNISCHE BESCHREIBUNG

Stahltyp	AISI 304L Scotch-Brite
Türstärken	1,5 mm
Tür	Blindtür mit Scharnier, reversibel, Innenscharnier, mit Verstärkungsrahmen 20x20 je nach Abmessungen, Öffnungswinkel 115°
Pultdeckel Tür	Blindtür mit Scharnier, mit Verstärkungsrahmen 20x20 je nach Abmessungen, Öffnungswinkel 90° mit Kolben
Pultdeckel-Schräge	12°-Neigung
Verschlussystem	Edelstahlschloss 1/4 Umdr. mit Schlüssel für Doppelbarteinsatz
Wandstärke	1,5 mm
Rückwand Schaltpult	Glatt
Boden Schaltpult	Flache Kabeleinführungsplatte komplett mit Polyurethandichtung
Montageplatte	FeZn 2,5 mm
Dichtung	Polyurethan

MÖGLICHE SONDERAUSFÜHRUNGEN

Material	AISI 316L
Bearbeitung	SN Satiniert, 2B Matt
Montageplatte	A304L / A316L Stärke 1,5 mm
Dichtung	Silikon
Bauteile auf Anfrage	Moosgummi-Kabeleinführungsplatte

Produktzubehör

- / Sockel
- / Sockelboden
- / Füße
- / Räder

Für andere Zubehörteile im Abschnitt „SPEZIELLES ZUBEHÖR“ nachschlagen.



SCHALTPULTE MIT GENEIGTEM FRONTDECKEL

QMB

Schaltpult aus Edelstahl AISI 304, mit um 68° geneigtem Frontdeckel, mit Gasdruckfedern. Zugang zum unteren Teil mittels einer Tür an Scharnieren. Zwei Montageplatte 25/10 FeZn (verstellbar im unteren Teil, fest im oberen Teil). Schutzart IP66.

Die Modelle mit einer Breite von mehr als 1000 mm werden mit 2 aneinander stoßenden Blindtüren ohne Mittelleiste hergestellt, Schutzart IP55 (IP66 auf Anfrage).

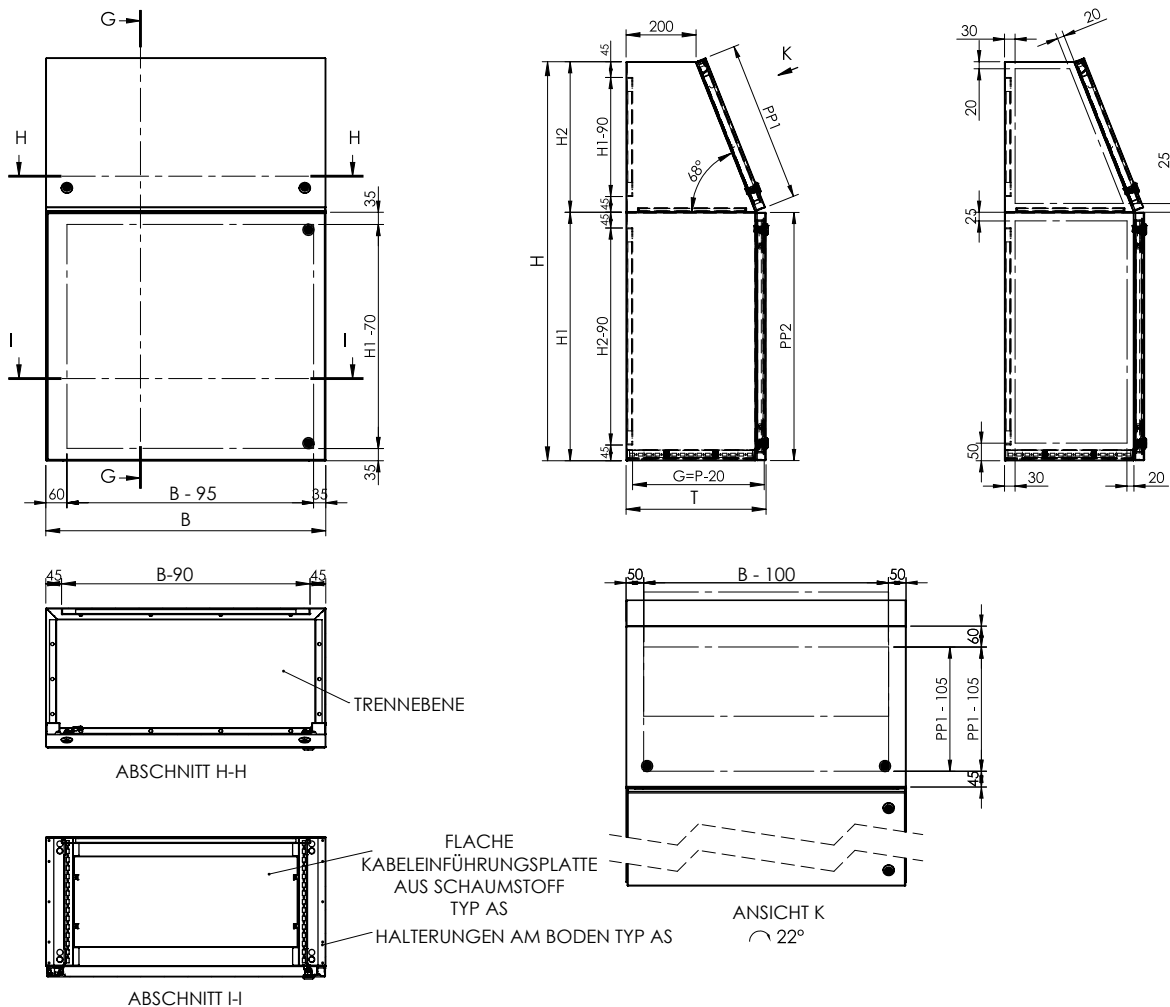

ZERTIFIZIERUNGEN

Serienmäßig

Einzeltür: IP66 IK10 / Doppeltür: IP55

Auf Anfrage

Doppeltür IP66



TECHNISCHE DATEN

Mindestmaße	B= 600 mm H= 1140 mm T= 400 mm
Höchstmaße	B= 2000 mm H= 1140 mm T= 400 mm
Maßabstand	B Abstand 200 mm
Nutzfläche Tür	B- 95 mm (60+35) H- 70 mm
Nutzfläche Frontdeckel	B- 100 mm PPI- 105 mm
Untere Montageplatte	B- 90 mm H2- 90 mm
Obere Montageplatte	B- 90 mm H1- 90 mm
Nutztiefe	G= T- 20

TECHNISCHE BESCHREIBUNG

Stahltyp	AISI 304L Scotch-Brite
Türstärken	1,5 mm
Untere Tür	Blindtür mit Scharnier, Innenscharnier, mit Verstärkungsrahmen 20x20 je nach Abmessungen, Öffnungswinkel 115°
Tür Frontdeckel	Blindtür mit Scharnier, mit Verstärkungsrahmen 20x20 je nach Abmessungen, Öffnungswinkel 90° mit Kolben
Frontdeckel	68°-Neigung
Verschlussystem	Edelstahlschloss 1/4 Umdr. mit Schlüssel für Doppelbarteinsatz
Wandstärke	1,5 mm
Rückwand Schaltpult	Glatt
Horizontale Trennebene	Verschraubt und abnehmbar für Inspektion aus A304L Stärke 1,5 mm
Boden Schaltpult	Kabeleinführungsplatte komplett mit Polyurethandichtung
Montageplatten	FeZn 2,5 mm
Dichtung	Polyurethan

MÖGLICHE SONDERAUSFÜHRUNGEN

Maße	Auf Anfrage anpassbar
Material	AISI 316L
Bearbeitung	SN Satiniert
Montageplatten	A304L / A316L Stärke 1,5 mm
Dichtung	Silikon

Produktzubehör

- / Sockel
- / Sockelboden
- / Füße
- / Räder

Für andere Zubehörteile im Abschnitt „SPEZIELLES ZUBEHÖR“ nachschlagen.



TECHNISCHE DATEN

Mindestmaße	B= 600 mm H= 1340 mm T= 400 mm
Höchstmaße	B= 2000 mm H= 1340 mm T= 600 mm
Maßabstand	B Abstand 200 mm
Nutzfläche untere Tür	B- 120 mm H1- 80 mm
Nutzfläche Pultdeckel	B- 100 mm T- 407 mm
Nutzfläche Frontdeckel	B- 100 mm H- 349 mm
Obere Montageplatte	B- 90 mm H- 340 mm fest
Untere Montageplatte	B- 100 mm H- 587mm

TECHNISCHE BESCHREIBUNG

Stahltyp	AISI 304L Scotch-Brite
Türstärken	1,5 mm
Untere Tür	Blindtür mit Scharnier, Innenscharnier, mit Verstärkungsrahmen 20x20 je nach Abmessungen, Öffnungswinkel 115°
Pultdeckel	Blindtür mit Scharnier, mit Verstärkungsrahmen 20x20 je nach Abmessungen, Öffnungswinkel 90° mit Kolben
Neigung Pultdeckel	12°
Tür Frontdeckel	Blindtür mit Scharnier, mit Verstärkungsrahmen 20x20 je nach Abmessungen, Öffnungswinkel 90° mit Kolben
Neigung Frontdeckel	68°
Rückwand Schaltpult	Unteres Paneel abnehmbar
Verschlussystem	Edelstahlschloss 1/4 Umdr. mit Schlüssel für Doppelbarteinsatz
Wandstärke	1,5 mm
Boden Schaltpult	Kabeleinführungsplatte komplett mit Polyurethandichtung
Montageplatten	FeZn 2,5 mm
Dichtung	Polyurethan

MÖGLICHE SONDERAUSFÜHRUNGEN

Maße	Auf Anfrage anpassbar
Material	AISI 316L
Bearbeitung	SN Satiniert
Montageplatten	A304L / A316L Stärke 1,5 mm
Dichtung	Silikon

Produktzubehör

- / Sockel
- / Sockelboden
- / Füße
- / Räder

Für andere Zubehörteile im Abschnitt „SPEZIELLES ZUBEHÖR“ nachschlagen.



SCHALTPULT MIT GENEIGTEM PULT- UND FRONTDECKEL DPEW

Schaltpult aus Edelstahl AISI 304, mit um 10° geneigtem Pultdeckel und um 82° geneigtem Frontdeckel, mit Gasdruckfedern. Zugang zum unteren Teil durch abnehmbare Türen. Rückwand mit Scharnier.

Inklusive Transportösen. Zwei verstellbare Montageplatten 25/10 FeZn. Kabelsockel Standard H=100 mm, am Boden offen. Schutzart IP65 / IP55 (mit B>1000 doppelte Hintertüre).

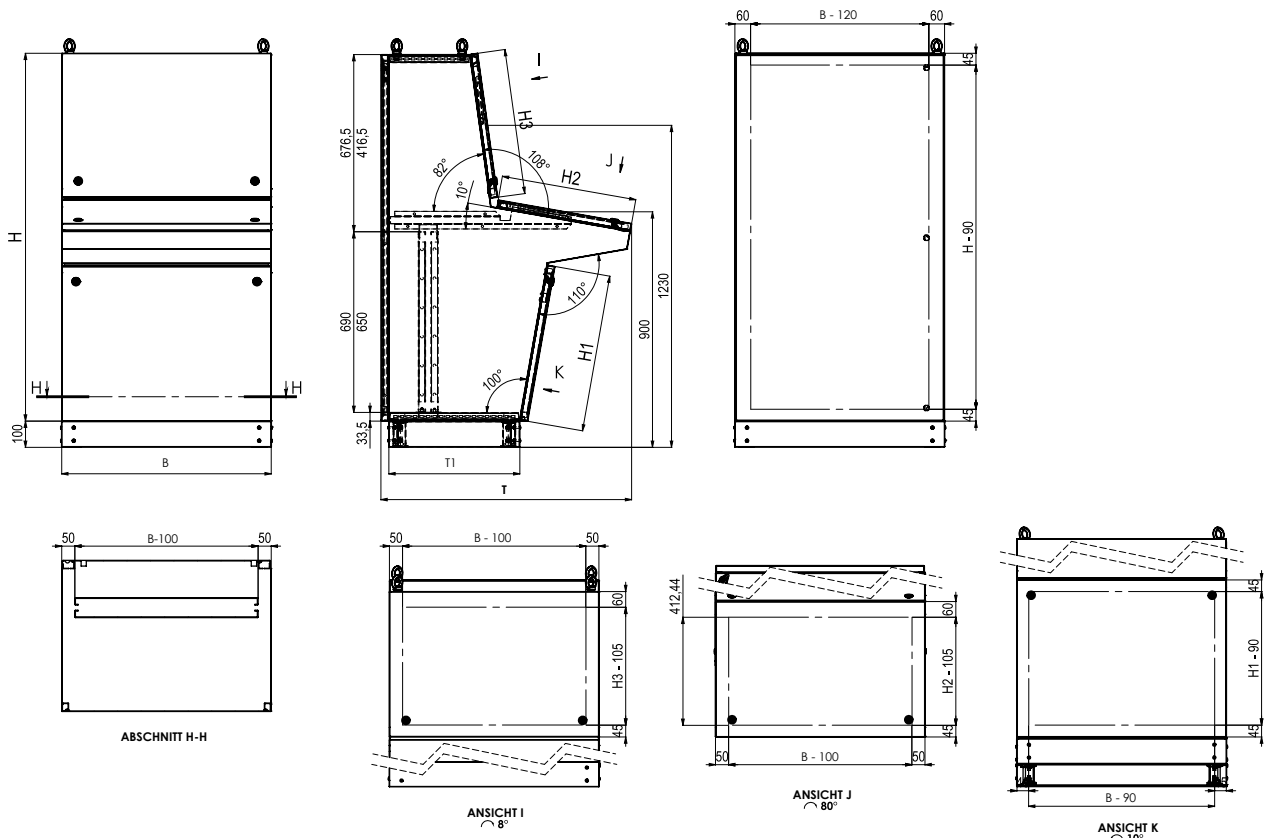

TECHNISCHE DATEN

Mindestmaße	B= 800 mm H= 1220 mm T= 820 mm
Höchstmaße	B= 2000 mm H= 1500 mm T= 950 mm
Maßabstand	B Abstand 200 mm
Nutzfläche untere Tür	B- 100 mm H1- 105 mm
Nutzfläche Pultdeckel	B- 100 mm H2- 105 mm
Nutzfläche Frontdeckel	B- 100 mm H3- 105 mm
Nutzfläche Hintertür	B- 120 mm H- 90 mm
Montageplatte	B- 100 mm H- 650/690 mm doppelte, in der Tiefe verstellbare Platte

TECHNISCHE BESCHREIBUNG

Stahltyp	AISI 304L Scotch-Brite
Türstärken	1,5 mm
Untere Tür	Abnehmbare Blindtür, mit Verstärkungsrahmen 20x20 je nach Abmessungen
Pultdeckel	Blindtür mit Scharnier, mit Verstärkungsrahmen 20x20 je nach Abmessungen, Öffnungswinkel 90° mit Kolben
Pultdeckel	10°-Neigung
Tür Frontdeckel	Blindtür mit Scharnier, mit Verstärkungsrahmen 20x20 je nach Abmessungen, Öffnungswinkel 90° mit Kolben
Frontdeckel	82°-Neigung
Rückwand Schaltpult	Geschlossen mit Scharnier, Innenscharnier, mit Verstärkungsrahmen 20x20 je nach Abmessung, oberhalb von B 1000 mm mit zwei aneinanderstoßenden Türen, Öffnungswinkel 115°.
Verschlussystem	Edelstahlschloss 1/4 Umdr. mit Schlüssel für Doppelbarteinsatz
Wandstärke	1,5 mm
Dachblech	Anwendung Transportösen Standard
Boden Schaltpult	Kabeleinführungsplatte komplett mit Polyurethandichtung und Kabelsockel Standard H= 100 mm, am Boden offen
Montageplatten	FeZn 2,5 mm
Dichtung	Polyurethan

MÖGLICHE SONDERAUSFÜHRUNGEN

Maße	Auf Anfrage anpassbar
Material	AISI 316L
Bearbeitung	SN Satiniert
Montageplatten	A304L / A316L Stärke 1,5 mm
Dichtung	Silikon

Produktzubehör

/ Sockelboden

/ Füße

/ Räder

Für andere Zubehörteile im Abschnitt „SPEZIELLES ZUBEHÖR“ nachschlagen.



STANDSÄULE MIT BEDIENGEHÄUSE VOLTA

Standpult aus Edelstahl AISI 304L mit einer abgerundeten Struktur.

Pultvorderseite angeschweißt. Rückseite mit abnehmbarer oberer und unterer Tür. Stabilisierende Grundplatte aus Edelstahl mit einer Stärke von 5 mm, vorbereitet zur Befestigung am Boden. Bei der Bestellung bitte den Achsenabstand der Bodenbefestigung prüfen. Schutzart IP54.

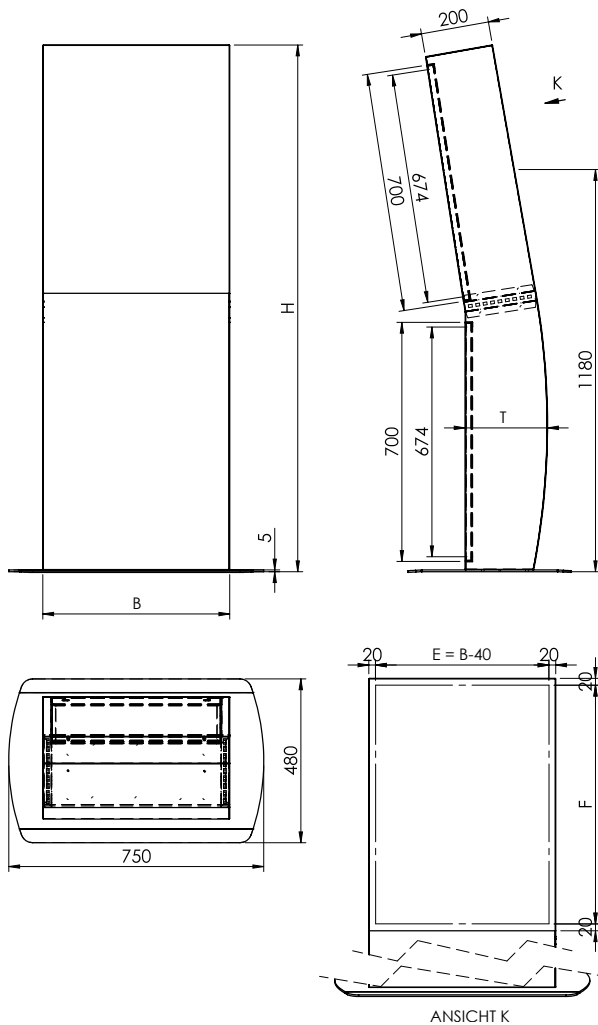

TECHNISCHE DATEN

Maße B= 550 mm H= 1545 mm
T= 243 mm

Nutzfläche Vorderseite B- 40 mm H- 700 mm

TECHNISCHE BESCHREIBUNG

Stahltyp AISI 304L Scotch-Brite

Türstärken 1,5 mm

Tür Abnehmbar

Verschlussystem Edelstahlschloss 1/4 Umdr. mit Schlüssel für Doppelbarteinsatz

Wandstärke 1,5 mm

Standpult 10°-Neigung

Boden Stabilisierungsbasis Edelstahl Stärke 5 mm

Dichtung Polyurethan

MÖGLICHE SONDERAUSFÜHRUNGEN

Maße Auf Anfrage anpassbar

Material AISI 316L

Bearbeitung SN Satiniert

Dichtung Silikon

STANDSÄULE MIT BEDIENGEHÄUSE COPERNICO

Standpult aus Edelstahl AISI 304L mit einer abgerundeten Struktur.
Oberes Wandgehäuse mit angeschraubtem Deckel und einem festen Kabeldurchgangskanal.
Vorbereitet zur Befestigung am Boden.
Schutzart IP44.

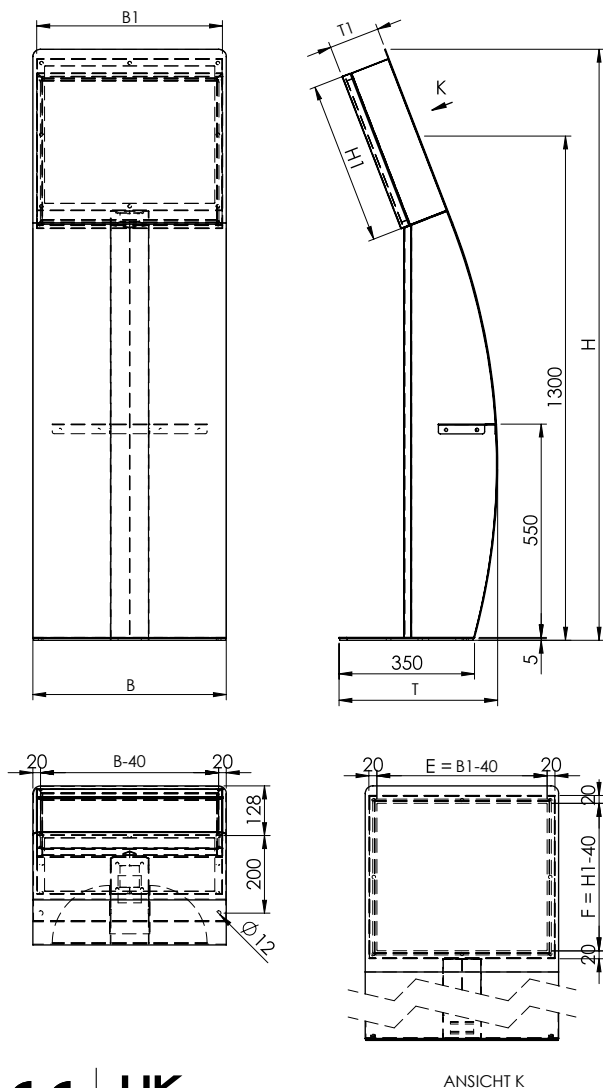

TECHNISCHE DATEN

Maße	B= 500 mm H=1518 mm T= 416 mm
Nutzfläche	B1- 40 mm H1- 40 mm

TECHNISCHE BESCHREIBUNG

Stahltyp	AISI 304L Scotch-Brite
Türstärken	1 mm
Tür	Abnehmbar, angeschraubt
Wandstärke	1,5 mm
Stärke Wandgehäuse	2 mm
Standpult	30°-Neigung
Boden	Stabilisierungsbasis Edelstahl Stärke 5 mm
Dichtung	Polyurethan

MÖGLICHE SONDERAUSFÜHRUNGEN

Maße	Auf Anfrage anpassbar
Material	AISI 316L
Bearbeitung	SN Satiniert
Dichtung	Silikon



ERHÄLTliches ZUBEHÖR

Eine große Auswahl an Zubehör ermöglicht es, jedes Standardmodell oder jedes kundenspezifische Modell so zu vervollständigen, dass es den spezifischen Anforderungen entspricht.

Einige Zubehörteile erfordern eine spezielle Bearbeitung des Produkts, und ihre Verwendung kann zu einer Änderung der IP-Schutzart führen oder die Zertifizierungen beeinträchtigen. Muss beim Angebot/bei der Bestellung überprüft werden.

AUSSENAUSRÜSTUNGEN

SOCKEL

Sockel aus Edelstahl AISI 304L, zum Aufstellen des Schaltpults auf dem Boden, auf allen vier Seiten kontrollierbar und unten offen.

Jeder Sockel besteht aus 2 Paneelen (vorne/hinten) und zwei blinden Seitenplatten.

Die Höhe des Standardsockels beträgt 100 mm.

Position der Bohrungen $\varnothing 12$ für die Verankerung des Sockels:

B (Außenmaß Struktur) - 158 mm

T (Außenmaß Struktur) - 158 mm



SOCKELBODEN

Angeschraubtes Abschlussblech aus Edelstahl AISI 304L.

*Der Sockelboden enthält standardmäßig die Moosgummi-Kabeleinführungsplatte

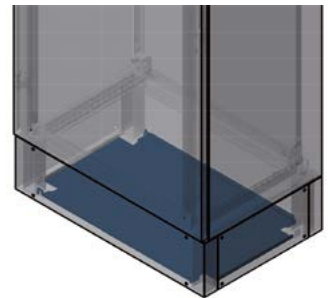

FÜSSE

IRINOX bietet verschiedene Typen von höhenverstellbaren Füßen an. Wenn Füße hinzugefügt werden, erfordert das eine spezielle Bearbeitung am Bausatz, daher muss die Konfiguration des Produkts, an dem die Füße angebracht werden sollen, bei der Bestellung angegeben werden.

Code	Beschreibung
0133750002.01	Kit mit 4 M20-Füßen Ø 83. Mit zwei Bodenbefestigungsvorrichtungen mit 12 mm Durchmesser. (A)
013707615.01	Kit mit 4 verstellbaren, zylinderförmigen Füßen aus Edelstahl AISI 304 Ø 60 mit M20-Stift. Tragfähigkeit pro Stück 800 N (nur für Schrank mit Sockel). (B)
013707620	Kit mit 4 verstellbaren, zylinderförmigen Füßen aus Edelstahl AISI 304 Ø 60 mit M12-Stift. Tragfähigkeit pro Stück 800 N. (C)
013707500	Kit mit 4 Hygienic-Füßen M20 aus Edelstahl AISI 304 Ø 80. Mit 1 Beschlag für Bodenbefestigung Durchmesser 15 mm. (D)

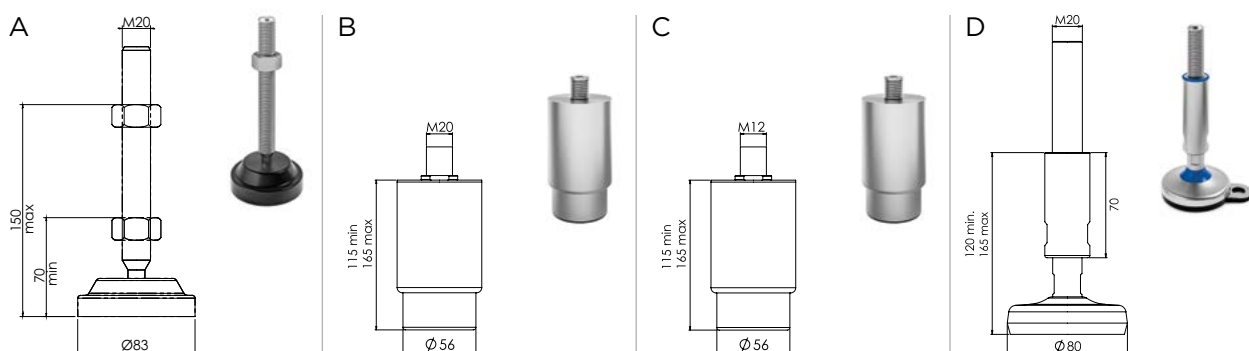

ROLLEN

Bei IRINOX sind zahlreiche Rädertypen erhältlich. Wenn Räder hinzugefügt werden, erfordert das eine spezielle Bearbeitung am Bausatz, daher muss die Konfiguration des Produkts, an dem die Räder angebracht werden sollen, bei der Bestellung angegeben werden.

Code	Beschreibung
013707700	Kit mit 4 Schwenkrädern aus FeZn, Ø 80 mm, zwei davon mit Bremsen, zwei ohne. Tragfähigkeit pro Stück 800 N (A)
013707710	Kit mit 4 Schwenkrädern aus Edelstahl Ø 80 mm, zwei davon mit Bremsen, zwei ohne. Tragfähigkeit pro Stück 800 N (B)

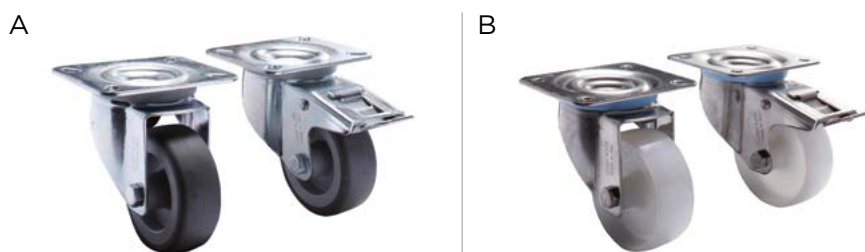

Die Montage von Füßen und Rollen erfordert eine zusätzliche Bearbeitung zu Lasten des Kunden, wenn diese separat bestellt werden.

Die Füße und die Rollen können nur für die Modelle QMA, QMB, QMD und DPEW verwendet werden.

Die Montage von Füßen und Rollen erfordert eine zusätzliche Bearbeitung zu Lasten des Kunden, wenn diese separat bestellt werden.





Die Zubehörteile müssen im Angebot und in der Bestellung immer angegeben werden.

VERSCHLUSSSYSTEME

Bei den Standardverschlüssen handelt es sich um eingebaute Schlösser mit 1/4 Umdrehung mit 3-mm-Doppelbarteinsatz. 







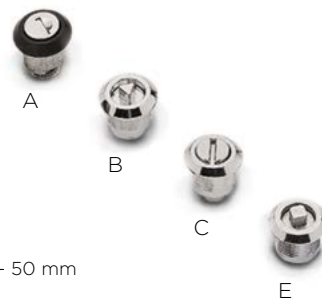







Bei IP66-Produkten mit zwei Türen ohne Säule sind die Verschlüsse mit einem Klappgriff mit 3-mm-Doppelbarteinsatz ausgestattet, komplett mit Stangensystem.

Verschlüsse mit anderen Schlosstypen und entsprechenden Schlüsseln sind in den nachstehenden Tabellen angegeben.

Code	Beschreibung	
013706541	Verchromtes Zamakschloss mit Einsatz EK 333 (A)	
013706511	Verchromtes Zamakschloss mit 8-mm-Vertiefung (B)	
013706531	Verchromtes Zamakschloss mit Vertiefung (C)	
013706521	Verchromtes Zamakschloss mit 8-mm-Vertiefung (E)	
	Feder aus FeZn H=mm*	







*Bei der Bestellung muss die Höhe der Feder angegeben werden: 18 - 22 - 24 - 29 - 32 - 40 - 50 mm

Code	Beschreibung	Version	Symbol für die Vertiefung
013707901	Sechskantschloss aus Edelstahl AISI 304 mit Vertiefung 3 mm (D)		Rechts Doppelbarteinsatz
013707902	Sechskantschloss aus Edelstahl AISI 304 mit Vertiefung 3 mm (D)		Links Doppelbarteinsatz
013707908	Sechskantschloss aus Edelstahl AISI 304 mit Vertiefung 5 mm (D)		Rechts Doppelbarteinsatz
013707909	Sechskantschloss aus Edelstahl AISI 304 mit Vertiefung 5 mm (D)		Links Doppelbarteinsatz
013707923	Sechskantschloss aus Edelstahl AISI 304 mit Vertiefung 8 mm (E)		Rechts quadratische Vertiefung
013707924	Sechskantschloss aus Edelstahl AISI 304 mit Vertiefung 8 mm (E)		Links quadratische Vertiefung
013707918	Sechskantschloss aus Edelstahl AISI 304 mit Vertiefung 8 mm (B)		Rechts dreieckige Vertiefung
013707919	Sechskantschloss aus Edelstahl AISI 304 mit Vertiefung 8 mm (B)		Links dreieckige Vertiefung
013707913	Sechskantschloss aus Edelstahl AISI 316 mit Vertiefung 5 mm (D)		Rechts Doppelbarteinsatz
013707914	Sechskantschloss aus Edelstahl AISI 316 mit Vertiefung 5 mm (D)		Links Doppelbarteinsatz
013707930	Sechskantschloss aus Edelstahl AISI 316 mit Vertiefung 8 mm (E)		Rechts quadratische Vertiefung
013707931	Sechskantschloss aus Edelstahl AISI 316 mit Vertiefung 8 mm (E)		Links quadratische Vertiefung
013707932	Sechskantschloss aus Edelstahl AISI 316 mit Vertiefung 8 mm (B)		Rechts dreieckige Vertiefung
013707933	Sechskantschloss aus Edelstahl AISI 316 mit Vertiefung 8 mm (B)		Links dreieckige Vertiefung
013707928	Sechskantschloss aus Edelstahl AISI 316 mit hygienischer Vertiefung		Rechts hygienischer Vertiefung
013707929	Sechskantschloss aus Edelstahl AISI 316 mit hygienischer Vertiefung		Links hygienischer Vertiefung
	Feder aus FeZn H=mm*		



*Bei der Bestellung muss die Höhe der Feder angegeben werden: 18 - 22 - 24 - 29 - 32 - 40 - 50 mm



Code	Beschreibung	
013706801	Schnellverschluss Fastner mit Einsatz EK 333 (F)	
013706821	Schnellverschluss Fastner mit Einsatz 313V2 A3132 (F)	
013706831	Schnellverschluss Fastner mit Einsatz R405E (F)	
013706871	Schnellverschluss Fastner 34 X 59 mm mit Einsatz EK 333 mit Schlüsselschild (G)	
013706891	Schnellverschluss Fastner 34 X 59 mm mit Einsatz R455E mit Schlüsselschild (G)	
013706791	Schnellverschluss Fastner ohne Sicherheitseinsatz (H)	
013706861	Schnellverschluss Fastner 34 X 59 ohne Sicherheitseinsatz mit Schlüsselschild (I)	



Die Federn, Schließmechanismen, Packungen mit den Stangen und Schlüsseln sind in den folgenden Tabellen angegeben.

Achtung: Bei den Verschlüssen mit Schlüsselschild ist ein inneres Stangensystem erforderlich.

Die Zubehörteile müssen im Angebot und in der Bestellung immer angegeben werden.

Code	Beschreibung	
013706760	T-Griff 34 X 59 mm mit Einsatz EK 333 mit Schlüsselschild (L)	
013706750	T-Griff mit Einsatz EK 333 (M)	
013706740	T-Griff ohne Sicherheitseinsatz (N)	



Code	Beschreibung	
013706600	Klappgriff mit Vertiefung 3 mm	
013706610	Klappgriff mit Vertiefung 8 mm	
013706620	Klappgriff mit Vertiefung 8 mm	
013706630	Klappgriff mit Einsatz EK333 (O)	
013706640	Klappgriff mit Einsatz E3133 (O)	
013706650	Klappgriff mit Einsatz E313V2 A3132 (O)	
013706660	Klappgriff mit Einsatz R405E (O)	
013706670	Klappgriff mit Einsatz R455E (O)	
013706690	Klappgriff mit Einsatz G9233 (O)	
013706720	Schließmechanismus (Schrantyp angeben)	
013706730	Packung Stangen (Abmessungen und Schrantyp angeben)	
013706705	Klappgriff mit Einsatz aus Edelstahl AISI 316*	



*Bei der Bestellung den gewünschten Schlüsseltyp angeben

Code	Beschreibung	
013706911	Schlüssel mit Vertiefung 8 mm (R)	
013706931	Schlüssel EK333 (S)	
013706921	Schlüssel mit Vertiefung 8 mm (Q)	
013706901	Schlüssel mit Vertiefung 5 mm (P)	
013706710	IRINOX-Schlüssel	



Für andere Zubehörteile im Abschnitt „SPEZIELLES ZUBEHÖR“ nachschlagen.
Die Zubehörteile müssen im Angebot und in der Bestellung immer angegeben werden.